

.mdd, créée en 1993 à Sępólno Krajeńskie en Pologne, est d'abord une histoire d'amitié entre Jaroslaw DABROWSKI et Zbigniew MATTYA.

Depuis l'origine, nous souhaitons incarner un modèle d'entreprise où l'humain est la première des préoccupations. Nous considérons que l'épanouissement personnel de chaque membre de notre équipe, est la clé de notre succès. Garder comme piliers des valeurs familiales participe à ce projet.

Nous créons du mobilier répondant aux besoins spécifiques des espaces de travail. Pour vous permettre de favoriser le travail collaboratif, la créativité et les échanges dans l'entreprise, nous vous proposons un mobilier design, conçu PAR et POUR l'homme. Grâce à notre politique de réinvestissement constant dans l'outil de production nous disposons d'un parc de machines modernes, permettant une fabrication de qualité. Citoyens du monde, nous agissons aujourd'hui en pensant aux générations de demain. Ainsi nous utilisons des matériaux au taux de recyclabilité proche de 95%.

Le monde du travail est en mutation constante. Nous veillons, et collaborons avec des designers et nos clients, pour anticiper et être toujours au plus près du besoin.



Informations générales :

Garantie :

Produits .mdd - **5 ans.**

Composants électriques et tissus - **2 ans.**

Mélaminé - certifié :



Densité du panneau :

12 mm - 690 - 750 kg/m³

18 mm - 650 - 690 kg/m³

28 mm - 610 - 630 kg/m³

36 mm - 610 - 630 kg/m³

Montage :

livrée en pièces détachées

Emballage :

Banque de réception placée sur une palette, une pellicule de mousse et 5 couches de carton recouvre l'ensemble.

Le colis est solidarisé avec du ruban polypropylène;

carton, enveloppe en plastique perforé

Descriptif technique

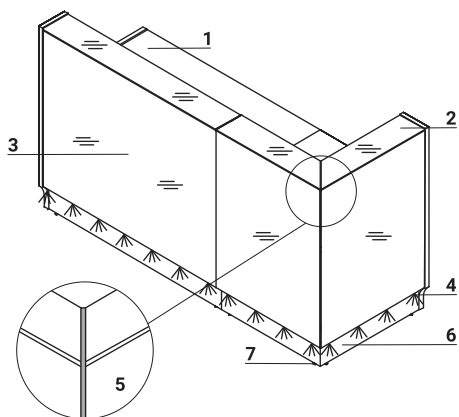

1. Plan de travail - mélaminé 28 mm, chants ABS
2. Top - verre trempé optiwhite, 8 mm - laqué du dessous
3. Façade - verre LACOBEL 4 mm
4. Éclairage LED - sur toute la longueur de la banque, couleur blanc froid (tirant sur le bleu);
5. Joint d'angle - acier inoxydable 4 mm
6. Socle - stratifié HPL - aluminium brossé
7. Vérins de réglage - course de 5 mm

Descriptif technique

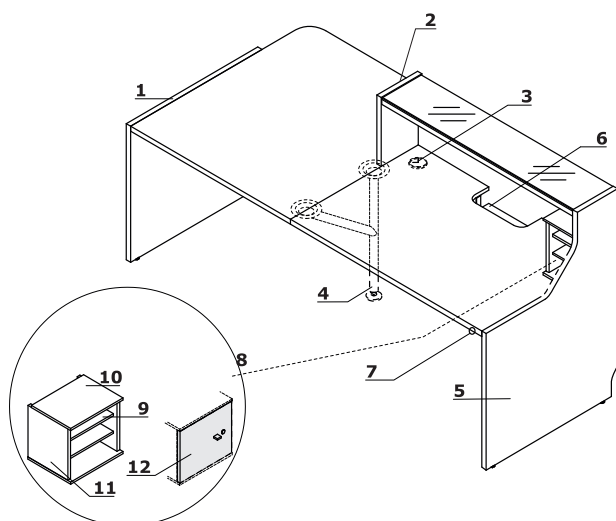

1. Pied bas - mélaminé 28 mm, chants ABS
2. Joue de finition entre modules haut et bas - mélaminé 18 mm, chants ABS
3. Obturateurs - Ø80 mm
4. Pied de support NL41 - en métal, nécessaire pour la jonction des plateaux
5. Pied haut - mélaminé 28 mm, chants ABS
6. OPTION AVEC PLUS VALUE - plateau avec découpe écran - mélaminé 28 mm, chants ABS
7. Interrupteur
8. LMS05 - rangement pour banque - à commander séparément
9. Tablette - mélaminé 12 mm, chants ABS
10. Top - mélaminé 12 mm, chants ABS
11. Corps - mélaminé 18 mm, chants ABS
12. Façade universelle (gauche ou droit) - mélaminé 18 mm, chants ABS, serrure, poignée en aluminium - commander à part

Utilisation des éléments de finition

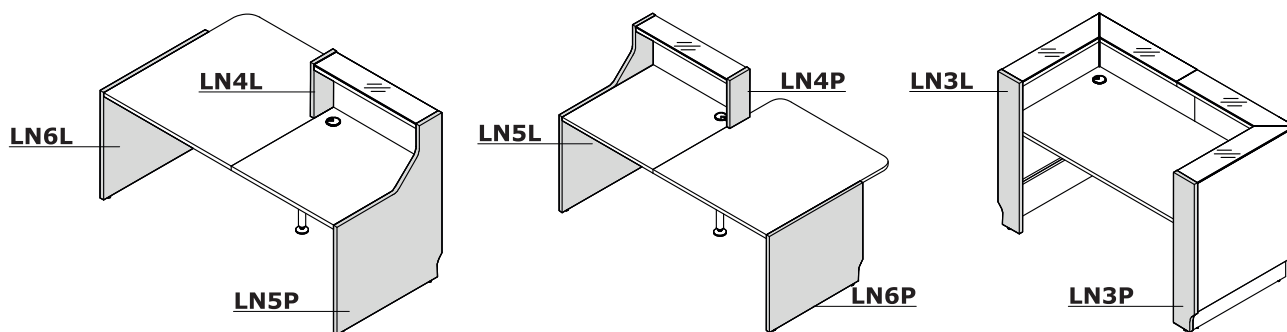

Dimensions

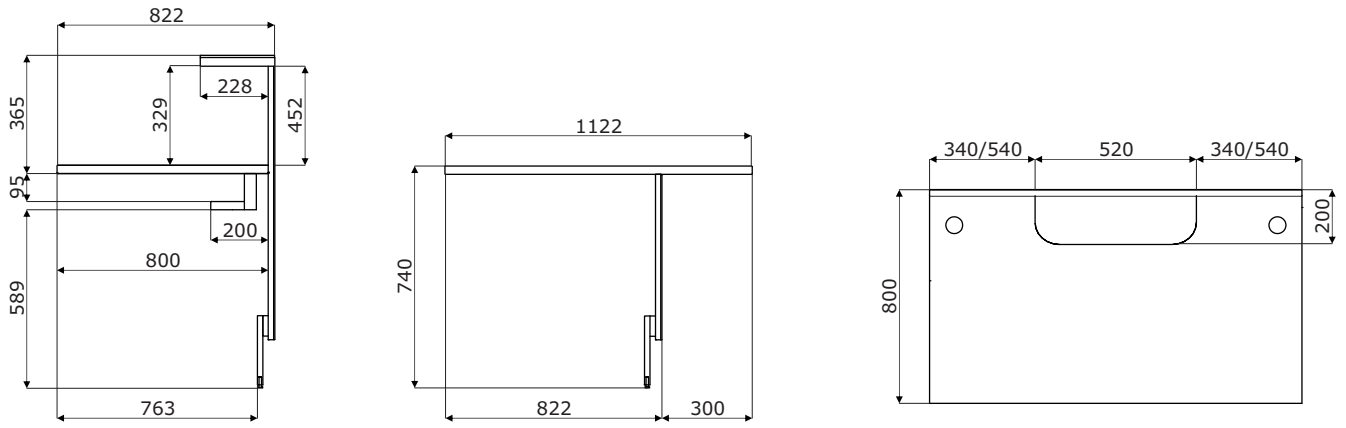

Éléments de composition *

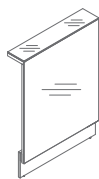

LN08
800 / 250 / 1105
40.75 kg

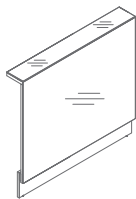

LN12
1200 / 250 / 1105
55.5 kg

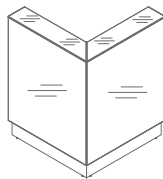

LN91
822 / 822 / 1105
90.8 kg

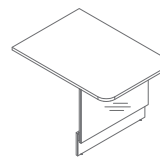

LNU18
800 / 1122 / 740
34 kg

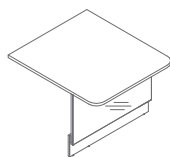

LNU11
1000 / 1122 / 740
41.5 kg

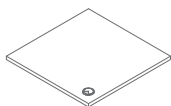

LNB08
800 / 800 / 28
13.2 kg

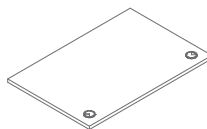

LNB13
1200 / 800 / 28
22.6 kg

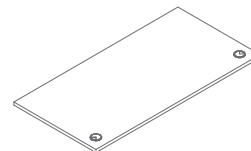

LNB15
1600 / 800 / 28
31.35 kg

www.mdd.eu

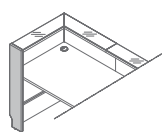

LN3L
254 / 28 / 1105
6.5 kg

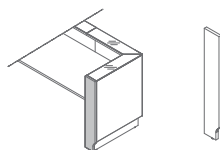

LN3P
254 / 28 / 1105
6 kg

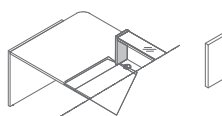

LN4L
254 / 28 / 367
2.3 kg

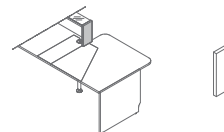

LN4P
254 / 28 / 367
2.5 kg

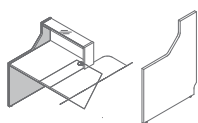

LN5L
824 / 28 / 1105
16.95 kg

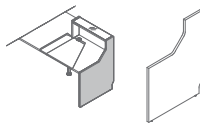

LN5P
824 / 28 / 1105
15.5 kg

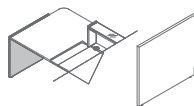

LN6L
824 / 28 / 740
13 kg

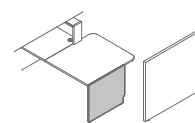

LN6P
824 / 28 / 740
13.1 kg

* Dimensions exprimées en millimètre : Largeur x Profondeur x Hauteur

Éléments de composition *

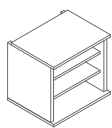

LMS05
345 / 283 / 314
6.8 kg

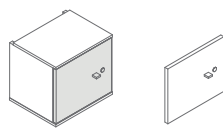

LMS06
339 / 18 / 286
2.25 kg

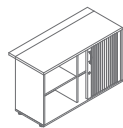

L2Z06
1200 / 532 / 740
52.3 kg

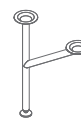

NL41
585 / 142 / 712
2 kg

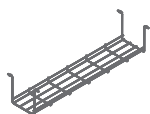

S69L
580 / 162 / 123
1 kg

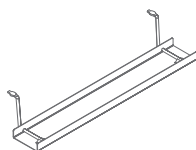

E64L
460 / 89 / 120
0.5 kg

Écran de protection (distanciation physique) *

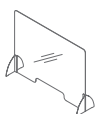

NPX1
1000 / 250 / 750
8.8 kg

* Dimensions exprimées en millimètre : Largeur x Profondeur x Hauteur

Linea	Date 20.08.2021	Ces données sont valides à la date d'élaboration. Les évolutions des produits, si elles ne touchent pas les caractéristiques fondamentales, n'impliquent pas une mise à jour systématique de la fiche technique.	page 6/7
			synoptique